



แผนความก้าวหน้าในสายอาชีพ (Career path)



บทนำ

การจัดทำแผนความก้าวหน้าในสายอาชีพของเทศบาลตำบลแม่เงิน จัดทำขึ้นโดยมีวัตถุประสงค์ เพื่อให้บุคลากรมองเห็นความก้าวหน้าในสายอาชีพและตำแหน่งของตน โดยมีหลักเกณฑ์ในการแต่งตั้ง โยกย้าย และการสับเปลี่ยน หมุนเวียนตำแหน่งที่ชัดเจน โปร่งใส และเป็นธรรม ซึ่งจะทำให้บุคลากรเกิดความมั่นใจในระบบการบริหารงานบุคคล ก่อให้เกิดการกระตุ้นการพัฒนาตนเองไปสู่ความสำเร็จในอาชีพราชการ รวมทั้งเพื่อเป็นการจูงใจ สร้างขวัญและกำลังใจให้บุคลากรในการปฏิบัติงานในเทศบาลตำบลแม่เงิน ประกอบกับการจัดทำแผนความก้าวหน้าในสายอาชีพนี้ เพื่อเตรียมรองรับการเปลี่ยนแปลงระบบการบริหารงานบุคคลในระบบจำแนกตำแหน่ง โดยมีผลตั้งแต่วันที่ ๑ มกราคม ๒๕๕๙ เป็นต้นไป

งานการเจ้าหน้าที่
สำนักปลัดเทศบาล

สารบัญ

	หน้า
๑. กรอบแนวคิดในการวางแผนเส้นทางความก้าวหน้าในสายอาชีพ	๑
๒. การเปรียบเทียบโครงสร้างชั้นงานและประเภทตำแหน่ง	๑
๓. บัญชีเปรียบเทียบตำแหน่งและระดับในระบบชื่อกับระบบแห่ง	๒
๔. การแบ่งประเภทสมรรถนะ	๒
๕. สมรรถนะที่จำเป็นสำหรับการปฏิบัติงาน	๓
๖. เส้นทางความก้าวหน้าในสายอาชีพ	๔
- เปรียบเทียบเส้นทางความก้าวหน้า ประเภททั่วไป (สายงาน ๑/๒)	๔
- เปรียบเทียบเส้นทางความก้าวหน้า ประเภทวิชาการ (สายงาน ๓/๔)	๕
- เปรียบเทียบเส้นทางความก้าวหน้า ประเภทอำนวยการท้องถิ่น (ฝ่าย/กอง)	๕
- เปรียบเทียบเส้นทางความก้าวหน้า ประเภทบริหารท้องถิ่น (รองปลัด/ปลัด)	๖
- แผนความก้าวหน้าในอาชีพ	๖
- การเปลี่ยนตำแหน่งจากประเภททั่วไปเป็นประเภทวิชาการ	๗
- การเปลี่ยนตำแหน่งจากประเภททั่วไปเป็นประเภทอำนวยการท้องถิ่น	๗
- การเปลี่ยนตำแหน่งจากประเภททั่วไปเป็นประเภทบริหารท้องถิ่น	๘

กรอบแนวความคิดในการวางแผนเส้นทางความก้าวหน้าในสายอาชีพ

เส้นทางความก้าวหน้าในสายอาชีพในด้านบริหาร (Management Track) และด้านเชี่ยวชาญ (Specialist Track)

กรอบแนวความคิดในการวางแผนเส้นทางความก้าวหน้าในสายอาชีพ เส้นทางความก้าวหน้าในสายอาชีพด้านบริหาร (Management Track) และด้านเชี่ยวชาญ (Specialist Track)

❖ มีแรงปรารถนาที่จะนำคนและทีมงาน

คุณภาพผลงาน

❖ เน้นการทำงานเป็นทีม

เชี่ยวชาญในงาน

❖ เก่งการบูรณาการ



● มีแรงปรารถนาในการเน้น

● เน้นความเป็นเลิศและความ

● นวัตกรรม

กลุ่มผู้บริหาร



ความเชี่ยวชาญในสายอาชีพ

จริยธรรม

เก่งงาน(Smart)

กลุ่มผู้มีความเป็นเลิศในสายงาน/
ผู้เชี่ยวชาญในสายงาน



ความเชี่ยวชาญในสายอาชีพ

จริยธรรม

เก่งงาน(Smart)

การเปรียบเทียบโครงสร้างชั้นงานและประเภทตำแหน่ง

เปรียบเทียบโครงสร้างชั้นงานและประเภทตำแหน่ง

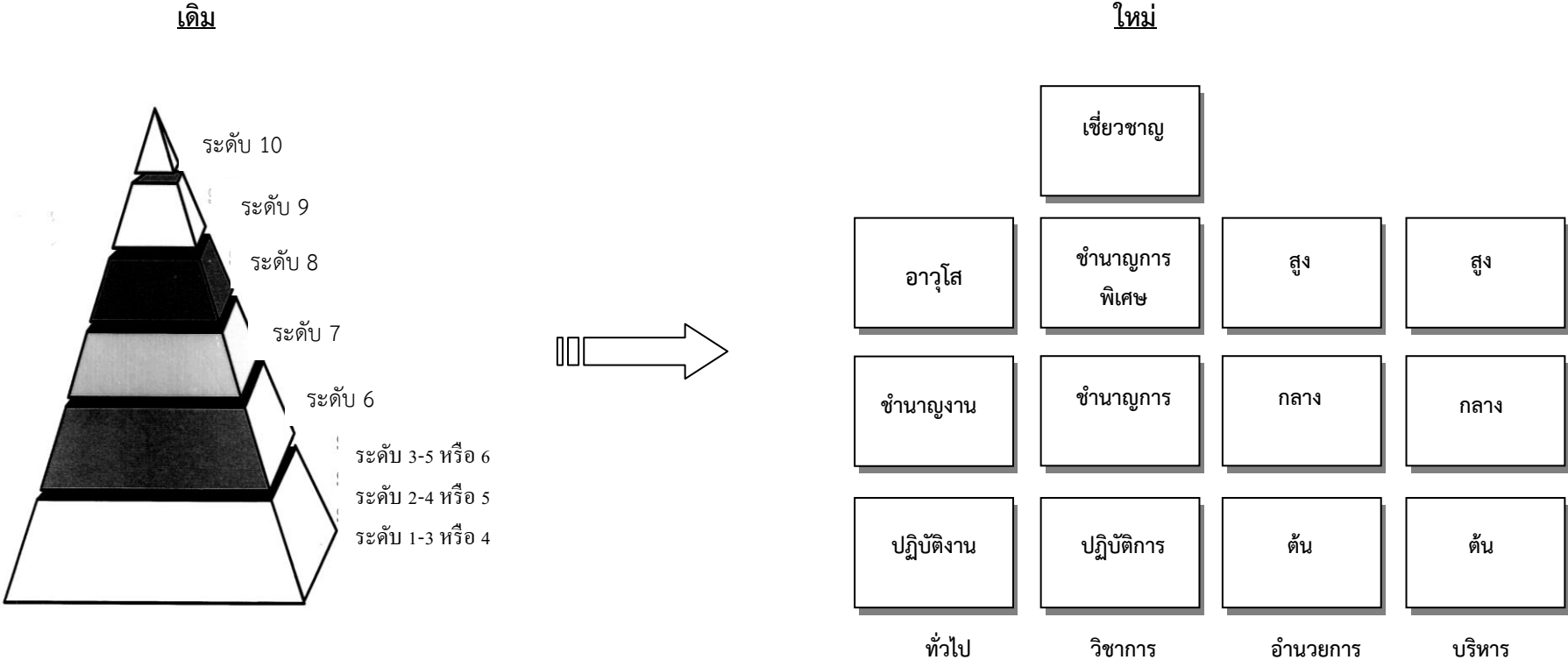

จำแนกเป็น 10 ระดับ
มีบัญชีเงินเดือนเดียว

- ▶ จำแนกกลุ่มตำแหน่งเป็น 4 ประเภท
- ▶ แต่ละกลุ่มมีการแบ่งระดับตามค่างานและโครงสร้างการทำงานในองค์กร
- ▶ มีบัญชีเงินเดือนพื้นฐานแยกแต่ละประเภท/ระดับ
- ▶ กำหนดชื่อเรียกระดับตำแหน่งแทนตัวเลข

บัญชีเปรียบเทียบตำแหน่งและระดับในระบบซีกับระบบแท่ง

ระบบซี		ระบบแท่ง	
สายงาน	ระดับ	ประเภท	ระดับ
สายงานที่เริ่มต้นจากระดับ 1/2	ระดับ 1 – 4	ทั่วไป	ปฏิบัติงาน
	ระดับ 5 – 6	ทั่วไป	ชำนาญงาน
	ระดับ 7	ทั่วไป	อาวุโส
สายงานที่เริ่มต้นจากระดับ 3	ระดับ 3 – 5	วิชาการ	ปฏิบัติการ
	ระดับ 6 -7	วิชาการ	ชำนาญการ
	ระดับ 8	วิชาการ	ชำนาญการพิเศษ
	ระดับ 9	วิชาการ	เชี่ยวชาญ
สายงานนักบริหาร (ที่มีใช้ตำแหน่งปลัด) (รองปลัด)	ระดับ 6 – 7	อำนวยการท้องถิ่น	ต้น
	ระดับ 8	อำนวยการท้องถิ่น	กลาง
	ระดับ 9	อำนวยการท้องถิ่น	สูง
สายงานนักบริหาร (ตำแหน่งปลัด/รองปลัด)	ระดับ 6 – 7	บริหารท้องถิ่น	ต้น
	ระดับ 8	บริหารท้องถิ่น	กลาง
	ระดับ 9 -10	บริหารท้องถิ่น	สูง

การแบ่งประเภทสมรรถนะ

การแบ่งสมรรถนะ ดังนี้

สมรรถนะหลัก คือ สมรรถนะที่ข้าราชการทุกประเภทและทุกระดับตำแหน่งจำเป็นต้องมี

สมรรถนะประจำผู้บริหาร คือ สมรรถนะที่ตำแหน่งประเภทบริหารและอำนวยการ ต้องมี
ในฐานะผู้นำที่มีประสิทธิภาพ

สมรรถนะประจำสายงาน คือ สมรรถนะที่กำหนดเฉพาะสำหรับตำแหน่ง/สายงานต่าง ๆ
เพื่อสนับสนุนการปฏิบัติงานที่ได้ดียิ่งขึ้น

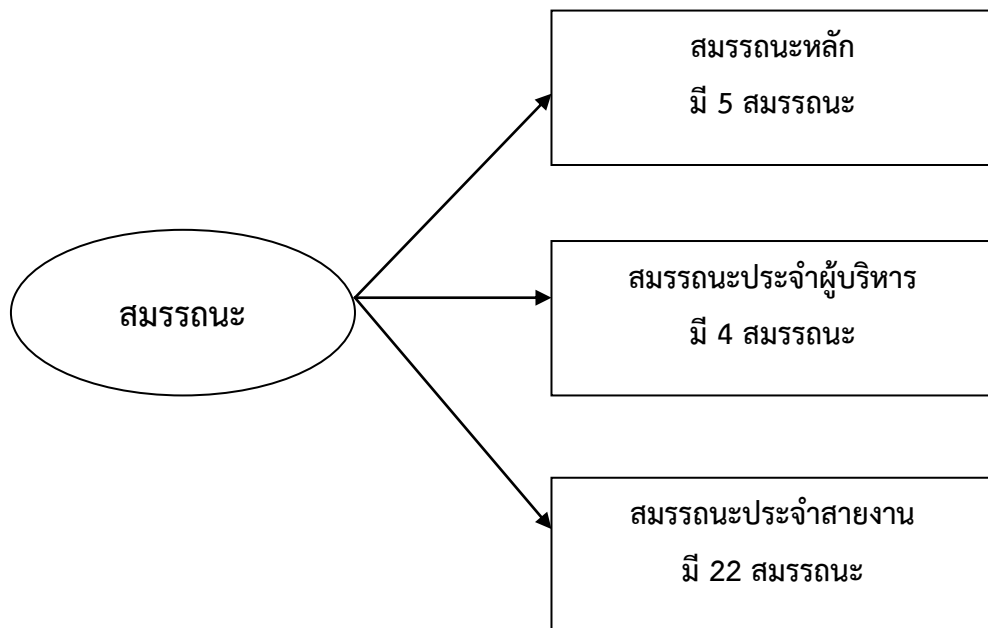

สมรรถนะที่จำเป็นสำหรับการปฏิบัติงาน

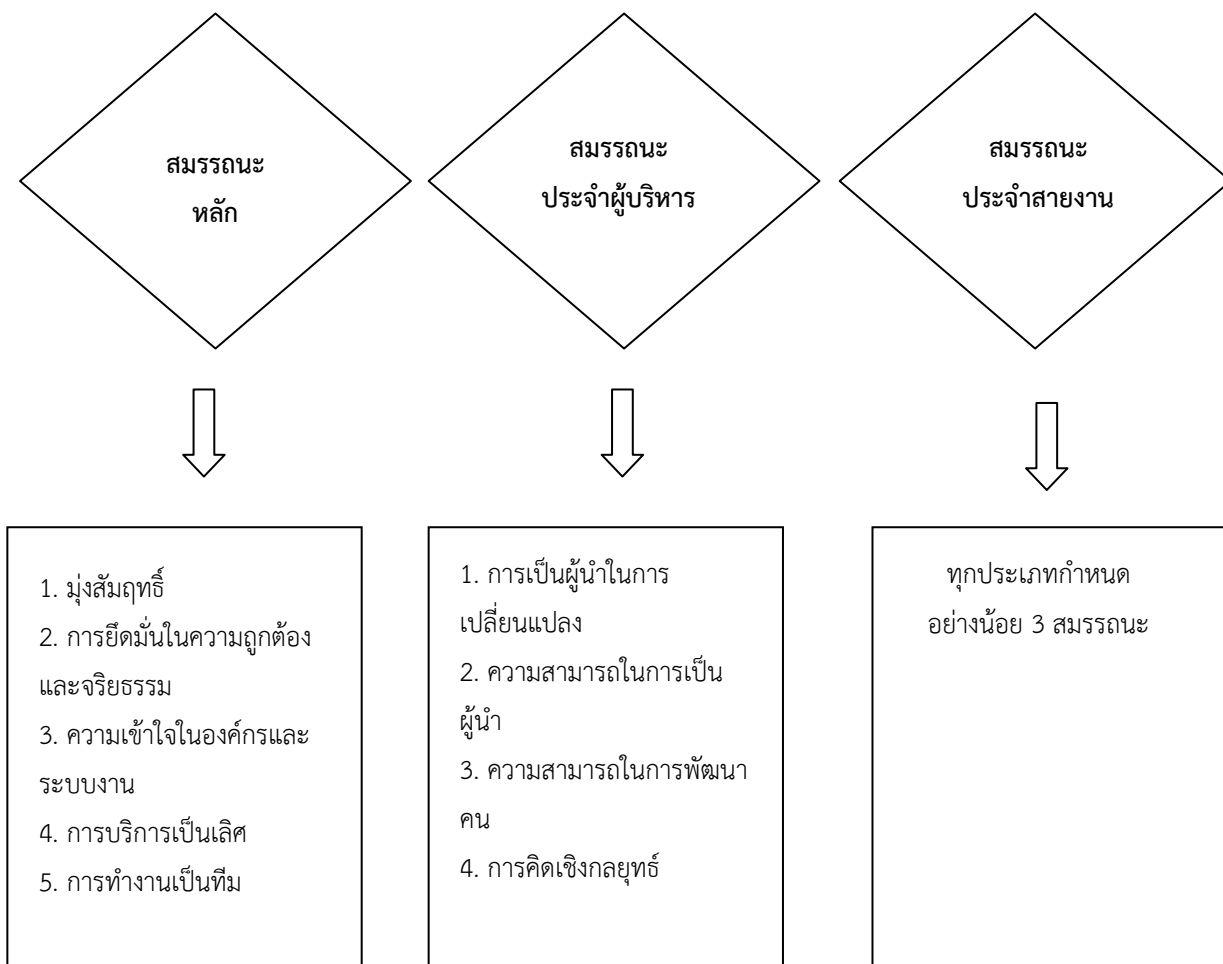

เส้นทางความก้าวหน้าในสายอาชีพ

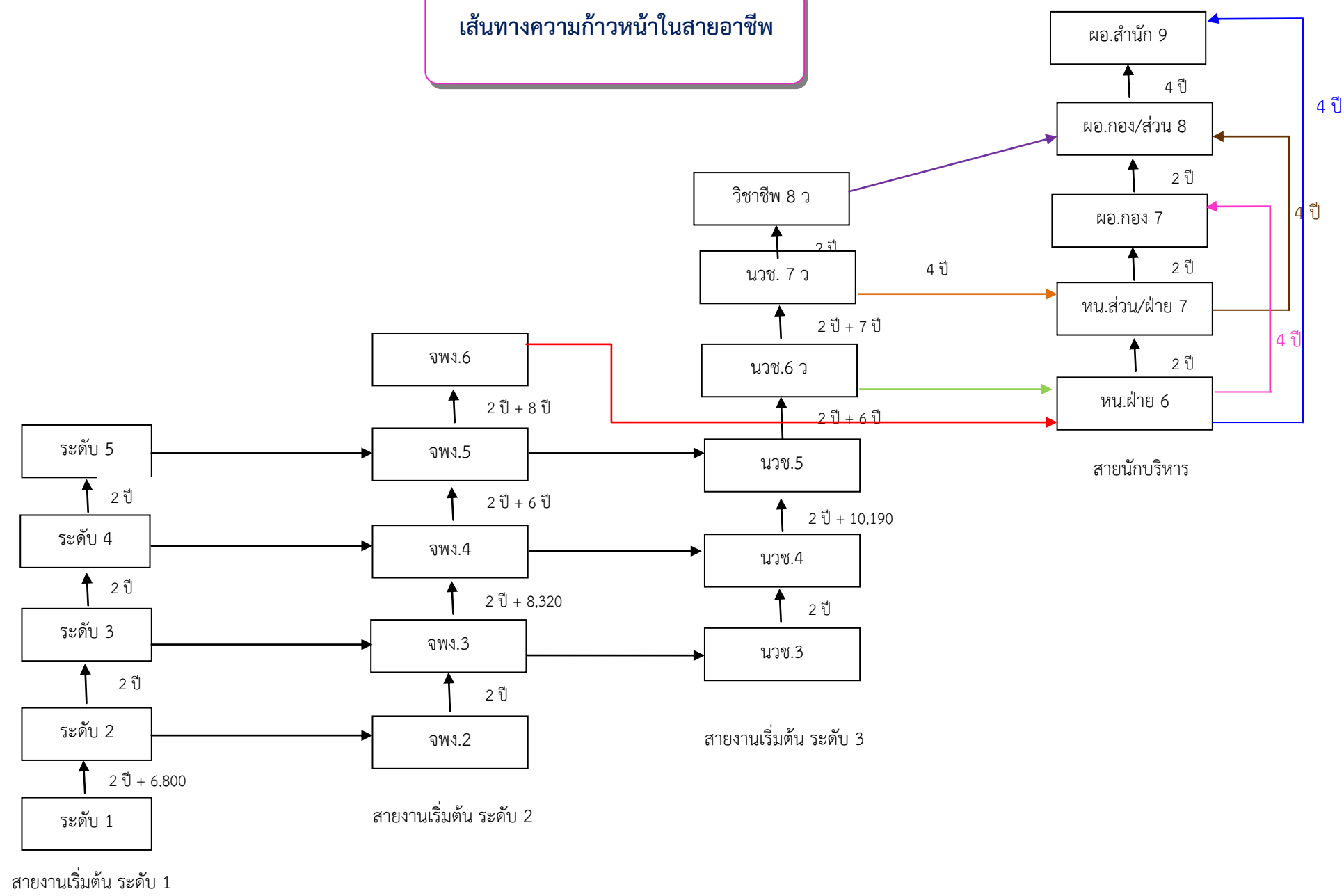

เปรียบเทียบความก้าวหน้าแต่ละประเภทตำแหน่ง
ระบบซี ↔ ระบบแท่ง

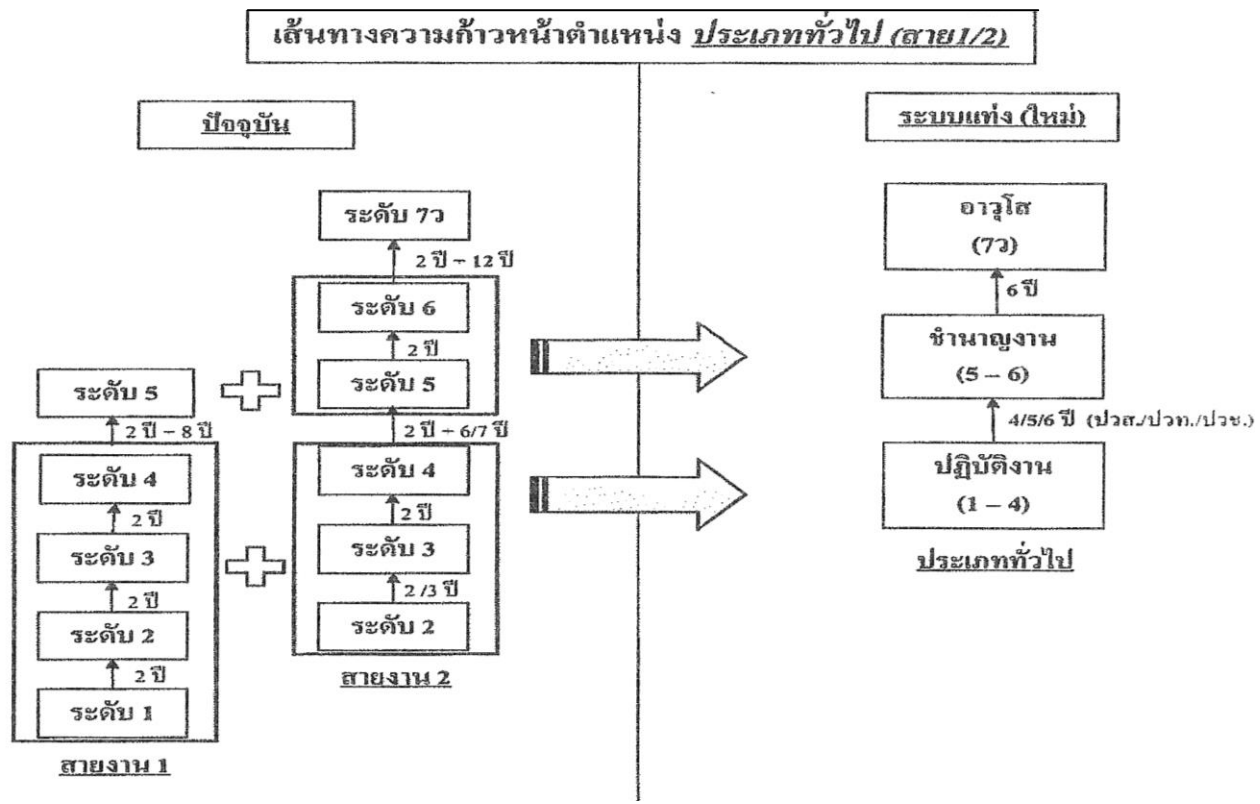

เปรียบเทียบความก้าวหน้าแต่ละประเภทตำแหน่ง (ต่อ)

ระบบซี ⇔ ระบบแท่ง

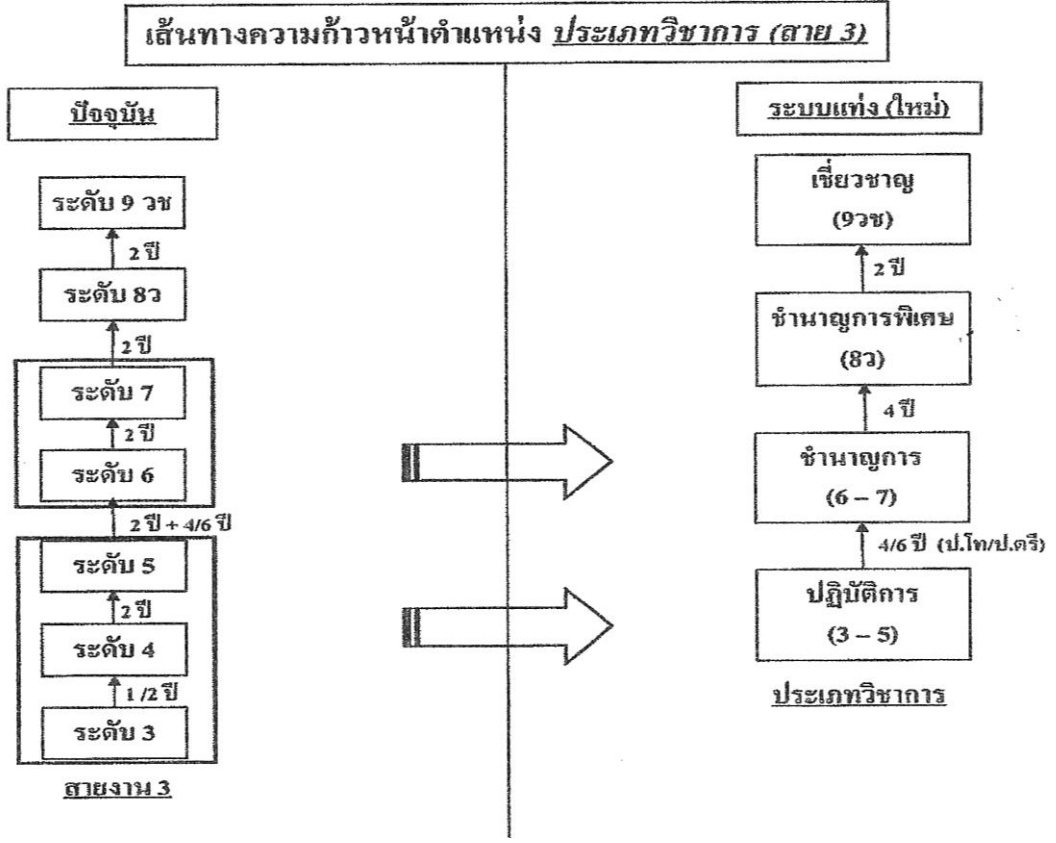

เปรียบเทียบความก้าวหน้าแต่ละประเภทตำแหน่ง (ต่อ)
ระบบซี ⇔ ระบบแท่ง

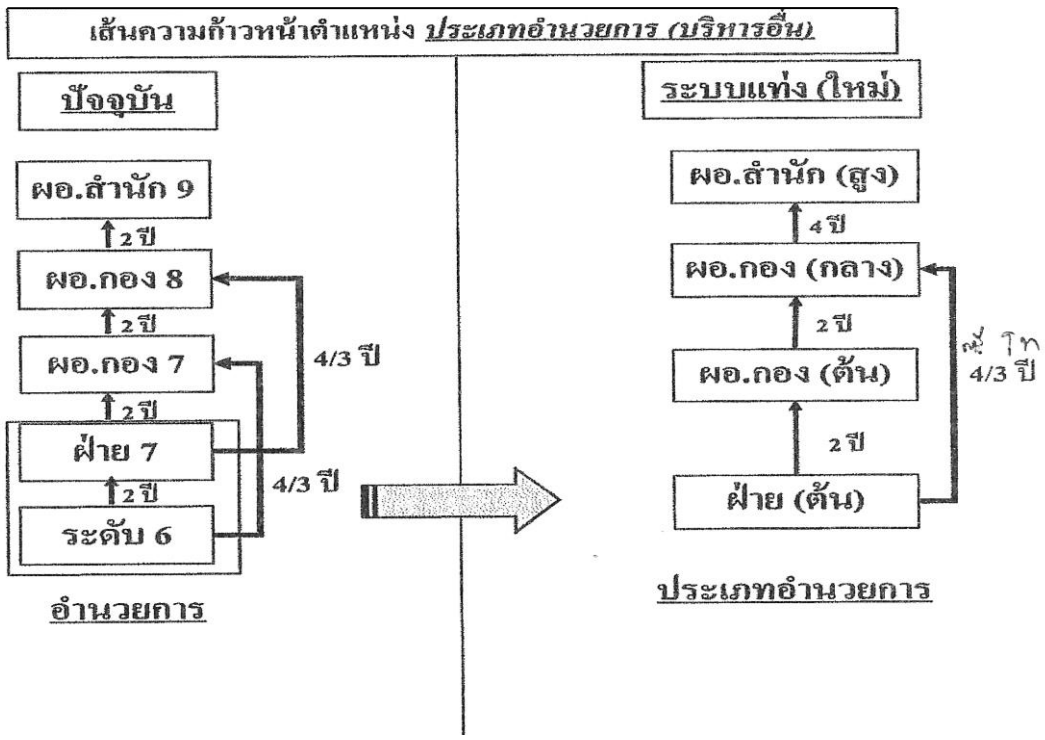

บทเฉพาะกาล หน.ฝ่าย 6/7 เลื่อนเป็น ผอ.(ต้น)

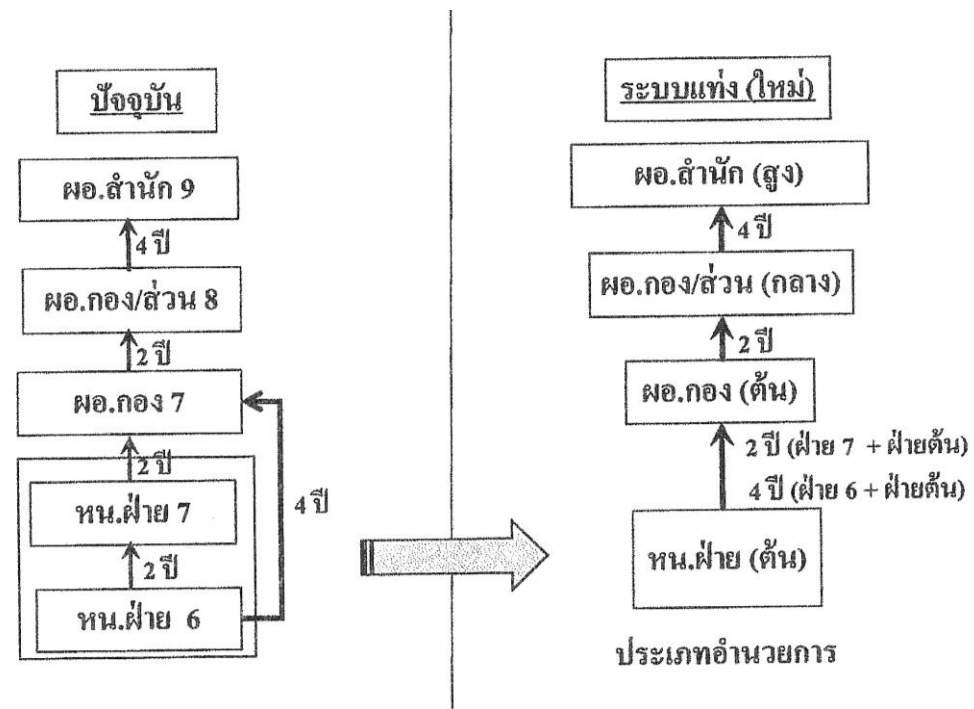

บทเฉพาะกาล หน.ฝ่าย 7/6 เลื่อนเป็น ผอ.(กลาง)

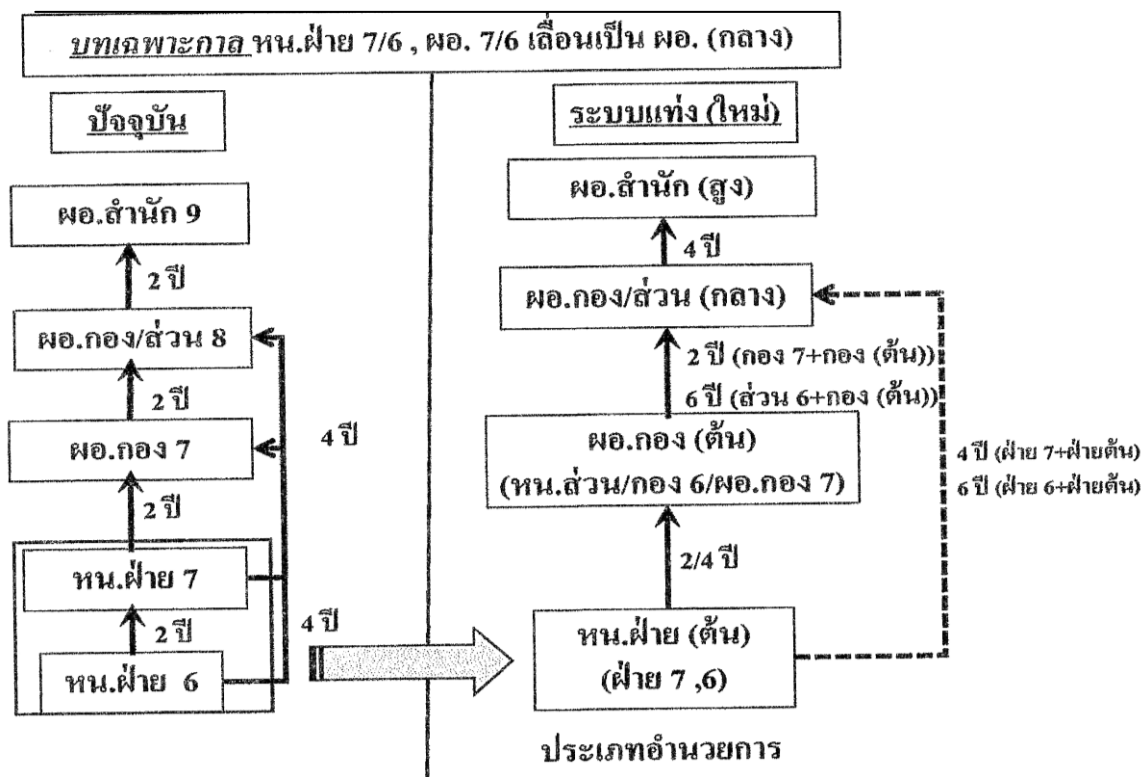

เปรียบเทียบความก้าวหน้าแต่ละประเภทตำแหน่ง (ต่อ)

ระบบซี ⇔ ระบบแท่ง

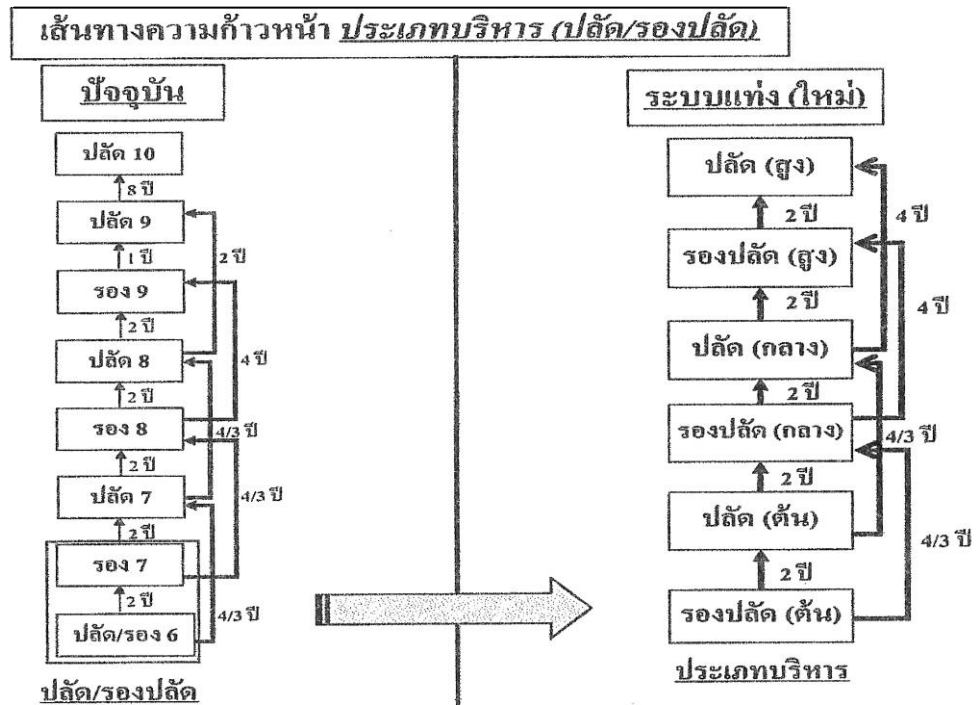

บทเฉพาะกาล รองปลัด 6/7 เลื่อนเป็นปลัด (ต้น)

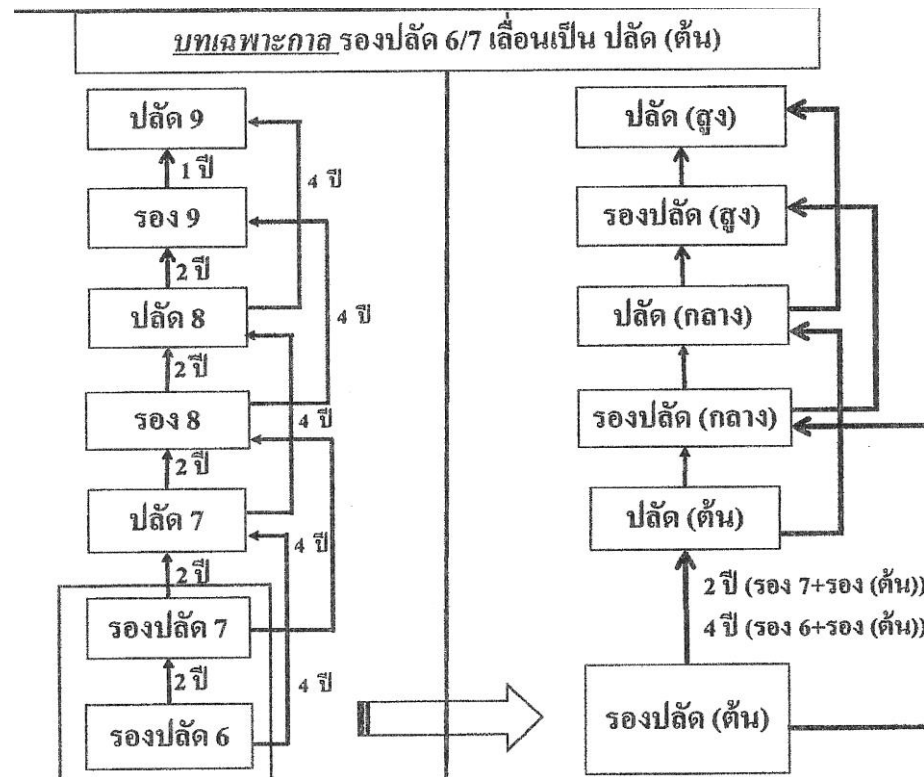

บทเฉพาะกาล รongปลัด 6/7 เลื่อนเป็นrongปลัด (กลาง)

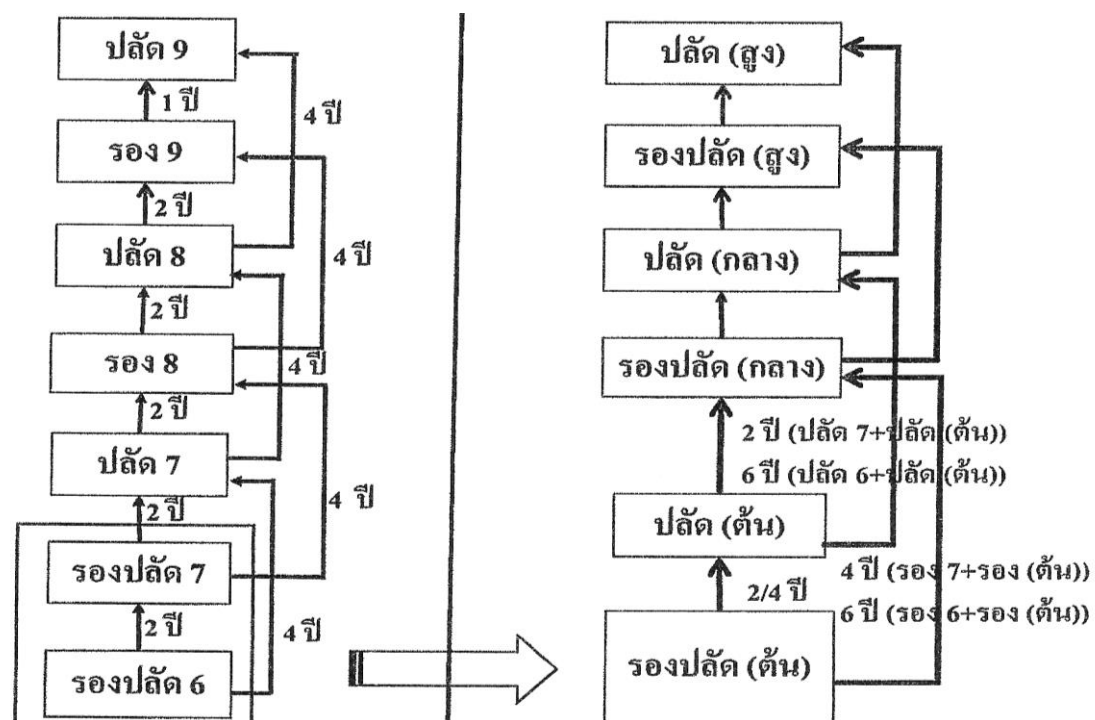

บทเฉพาะกาล ปลัด 7 รong 8 เลื่อนเป็นปลัด (กลาง)

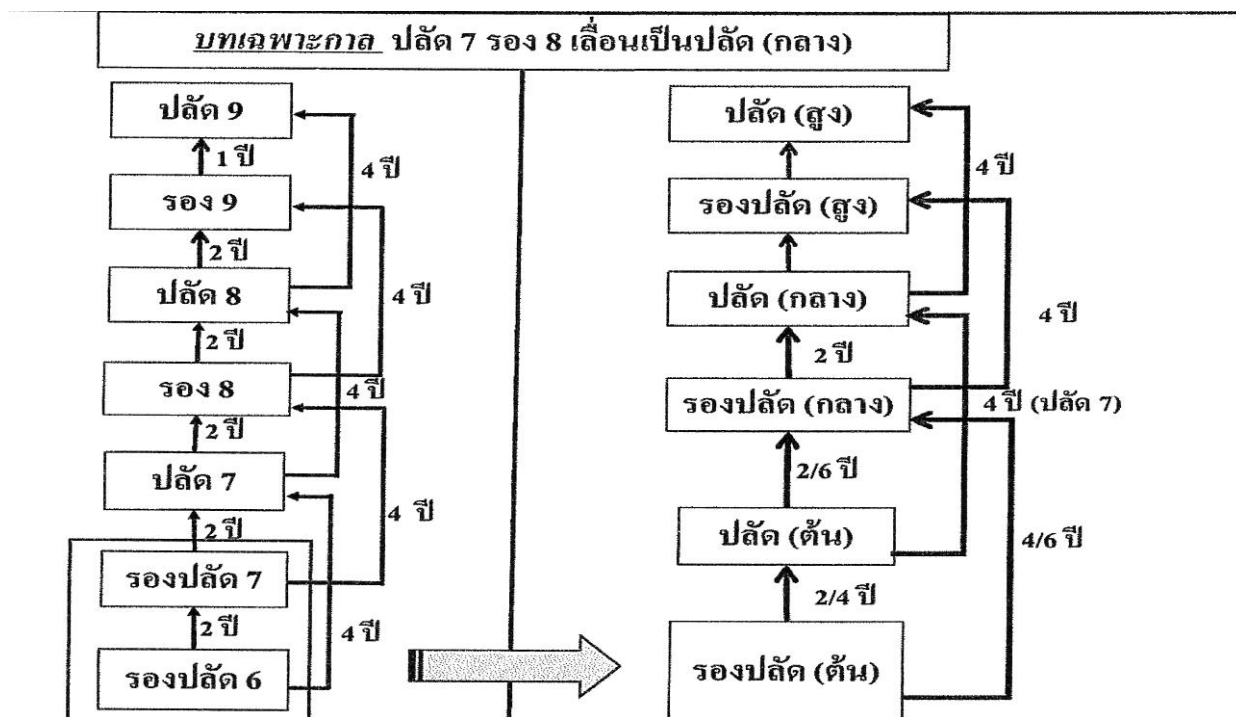

การเปลี่ยนประเภทตำแหน่ง (สายงาน)

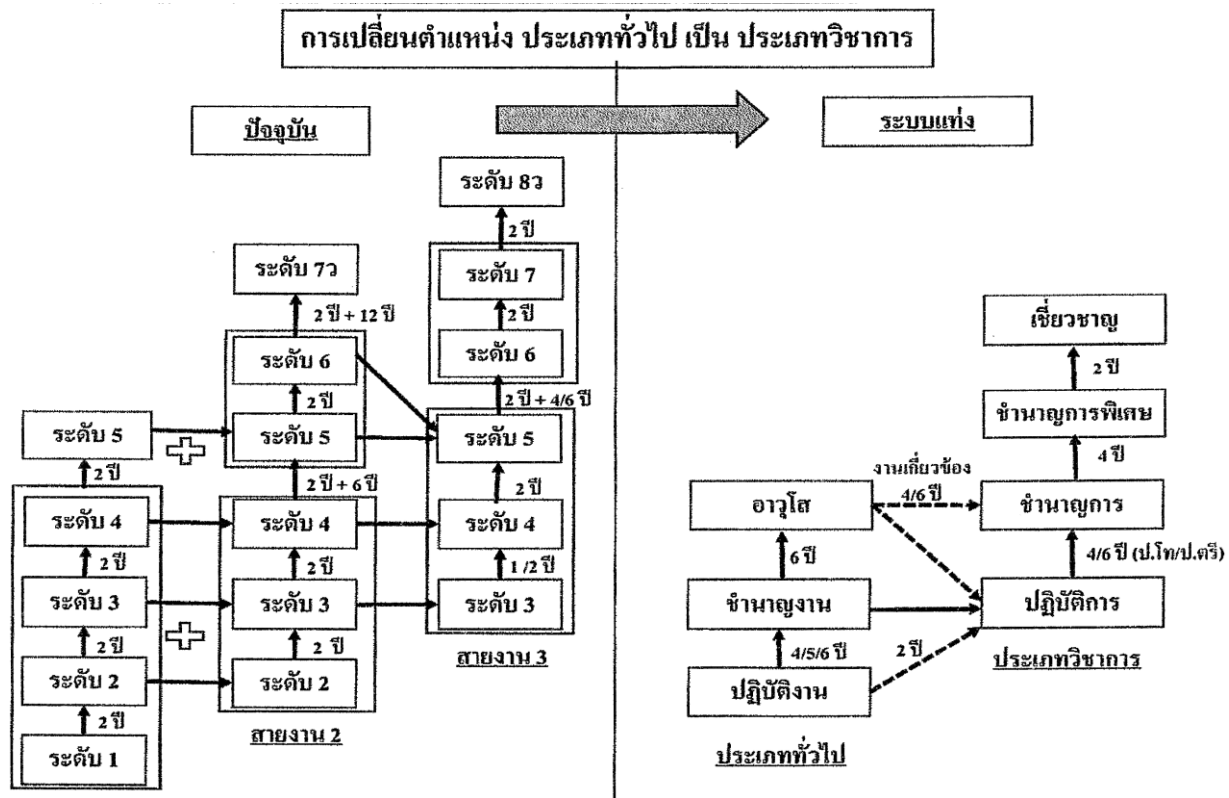

สายงาน 1

การเปลี่ยนประเภทตำแหน่ง (สายงาน) ต่อ

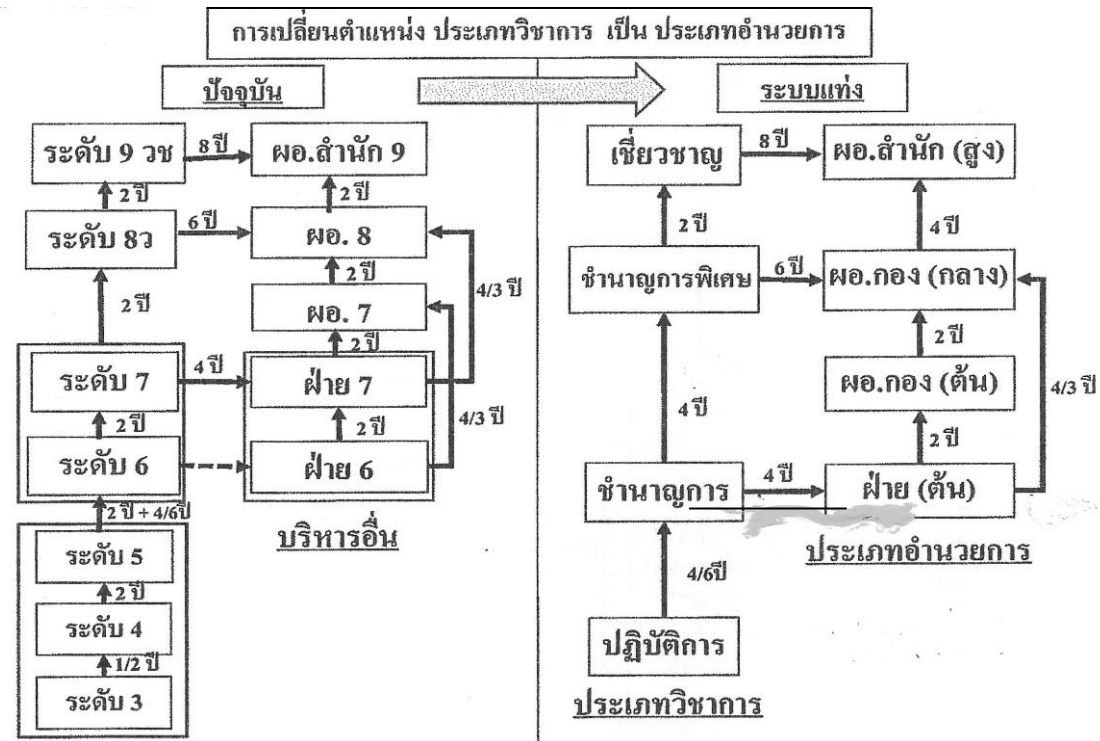

สายงานระดับ 3

บทเฉพาะกาล การเปลี่ยนประเภทตำแหน่ง สาย 1/2 เป็นประเภทอำนาจการ

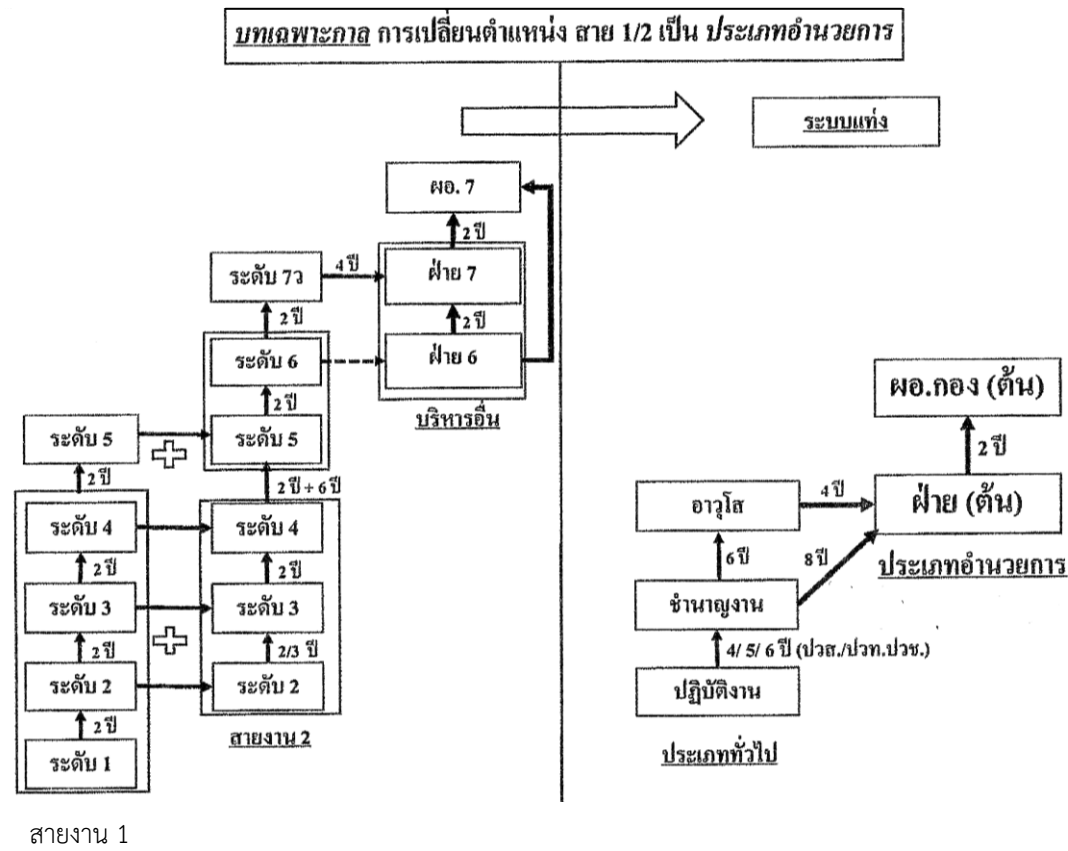

การเปลี่ยนประเภทตำแหน่ง (สายงาน) ต่อ

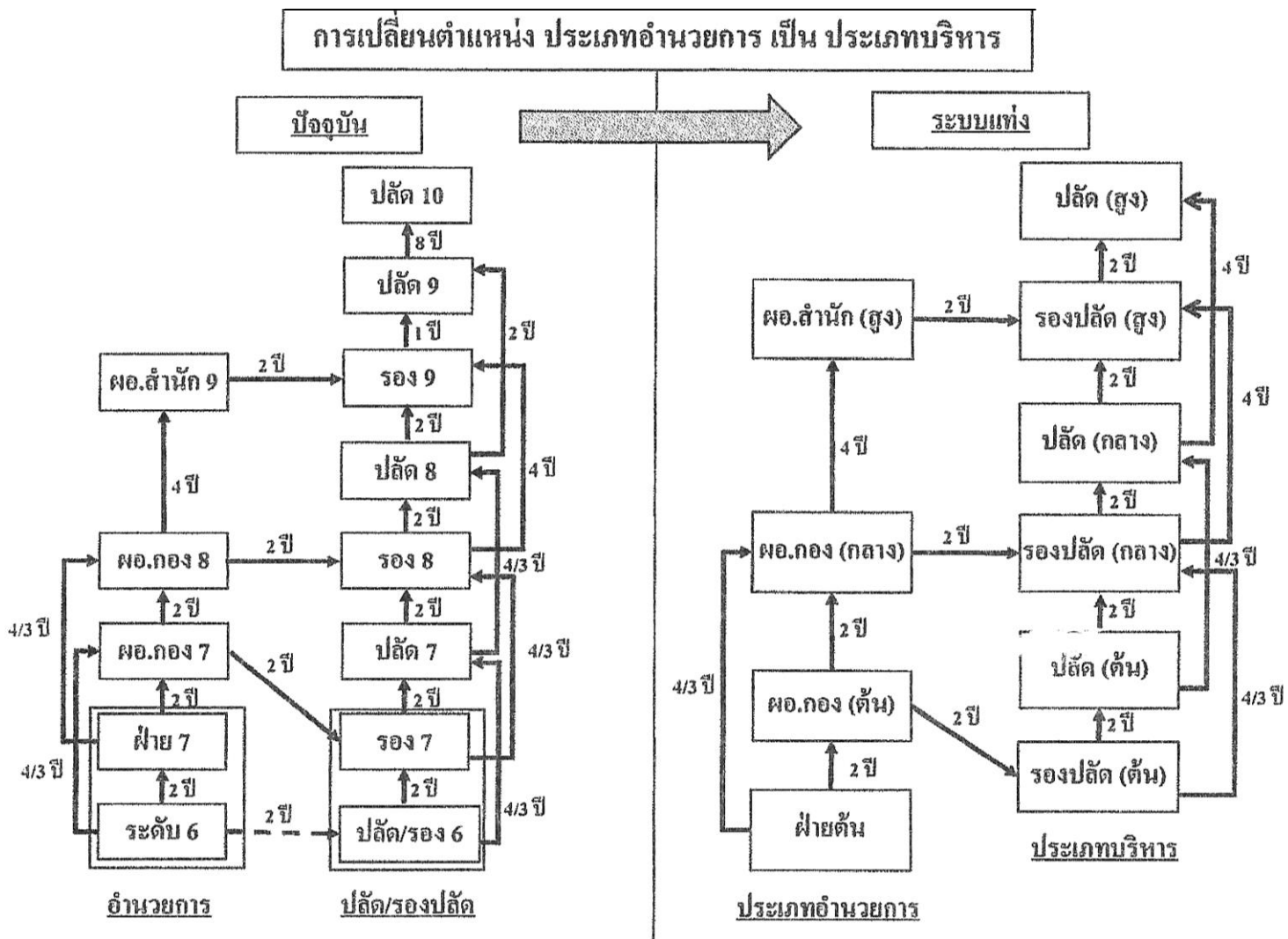

บทเฉพาะกาล ผอ.กอง 6/7 เปลี่ยนเป็น รองปลัด (ระดับต้น)

